

USER MANUAL

■ Professional
Sewing Machine



14

Models of
Sewing

■ دفترچه راهنما



دستورالعمل کار با ماشین چرخ خیاطی

JANTECH 1012

لطفا قبل از استفاده از ماشین دستورالعمل ایمنی را بخوانید.



• دستور العمل مکمل استفاده از چرخ خیاطی

این وسیله برای استفاده افراد (از جمله کودکان) با ناتوانی فیزیکی، حسی یا عقلی یا افراد بی تجربه و ناآگاه نیست، مگر این که با حضور سرپرست مسئول در قبال ایمنی آنها و با نظارت و یا دادن دستور العمل استفاده صحیح از وسیله باشد.

شرکت نگین جان و مه



⚠ خطر

برای کاهش خطر شوک الکتریکی این صفحه را بخوانید:
همیشه ماشین را بعد از استفاده، در زمان تمیز کردن و انجام تنظیمات یا وقتی دستگاه را ترک می کنید، از پریز برق بیرون بکشید.

هشدار

- برای کاهش خطر آتش سوزی، شوک الکتریکی یا آسیب به افراد:
 ۱. همیشه در زمان انجام تنظیمات دستگاه، دو شاخه را از پریز برق بیرون بکشید.
 - برای بیرون کشیدن دو شاخه از پریز، دستگاه را در حالت «O» قرار دهید تا خاموش شود، بعد پریز را بگیرید و دو شاخه را بیرون بیاورید. ((توجه کنید هرگز سیم را نکشید.))
 - ماشین را مستقیماً به پریز برق نزنید و از سیم سیار استفاده نکنید.
 - همیشه در زمان قطع برق، دستگاه را از پریز برق بکشید.

۲. خطرات برقی:

• این ماشین باید به منبع برق **AC** در محدوده ای که روی برچسب آن نشان داده شده، وصل باشد. آن را به **DC** یا آداپتور وصل نکنید. اگر از نوع منبع برق خود مطمئن نیستید، با تکنسین برق تماس بگیرید.

• این ماشین تنها برای استفاده در کشور خریداری شده مجاز است.
۳. اگر این ماشین یک سیم آسیب دیده دارد، یا درست کار نمی کند، یا افتاده و آسیب دیده، یا آب در آن ریخته، اصلاً از آن استفاده نکنید. دستگاه را به نزدیک ترین نمایندگی مجاز ببرید و نسبت به تعمیر آن اقدام نمایید.

• هر زمان به مساله غیرعادی برخورد کردید، مثل بو، گرما، تغییر رنگ یا تغییر شکل دستگاه، استفاده از آن را متوقف کنید و بلافاصله دو شاخه را از پریز برق جدا کنید.
• در زمان حمل و نقل ماشین، مطمئن شوید با دسته آن را جا به جا می کنید. بلند کردن ماشین با هر وسیله دیگر ممکن است به آن آسیب بزند.

• در زمان بلند کردن چرخ، دقت کنید حرکات ناگهانی یا بی دقت نداشته باشید، در غیر این صورت ممکن است به کمر یا زانوهای شما صدمه وارد شود.

۴. همیشه در محیط پر نور از دستگاه استفاده کنید.

• در زمان کار با ماشین، هیچ وقت دریچه های هوا را نبندید. دریچه های تهویه ماشین و پدال را از گرد و خاک، نخ، پارچه و .. تمیز نگه دارید.
• هرگز روی پدال وسیله ای قرار ندهید.





- از سیم های سیار استفاده نکنید. دستگاه را مستقیم به پریز برق وصل کنید.
- چیزی روی هیچ دریچه ای نیاندازید.
- در جایی که اسپری استفاده می شود یا در مکانی که اکسیژن تهیه یا پخش می شود، از ماشین استفاده نکنید.
- از دستگاه در نزدیکی منبع گرما مثل بخاری، شوفاژ یا اتو استفاده نکنید؛ در غیر این صورت سیم دستگاه ذوب شده و ممکن است باعث اتصالی و آتش سوزی شود.
- این دستگاه را روی سطح ناهموار مثل میز شیب دار یا دارای لقی نگذارید؛ در غیر این صورت ممکن است دستگاه افتاده و آسیب ببیند.

۵. در زمان دوختن دقت زیادی لازم است:

- همیشه به سوزن توجه کنید. از سوزن های خمیده یا آسیب دیده استفاده نکنید.
- انگشتان را دور از کلیه قطعات متحرک نگه دارید. دقت زیادی به اطراف سوزن داشته باشید.
- وقتی پدال را فشار می دهید، دستگاه را روشن نکنید. ممکن است دستگاه شروع به کار کند و به فرد یا ماشین آسیب بزند.
- در زمان تعویض یا تنظیم سوزن، دستگاه را در حالت «O» بگذارید تا خاموش باشد.
- از صفحه کاربر نادرست یا خراب استفاده نکنید چون باعث شکستن سوزن می شود.
- در زمان دوختن پارچه را نکشید یا هل ندهید و دقت داشته باشید که سوزن نشکند.

۶. این ماشین اسباب بازی نیست:

- توجه دقیق شما در زمان استفاده از ماشین یا در کنار کودکان ضروری است.
- کیسه پلاستیکی که این دستگاه در آن بوده باید دور از دسترس کودکان باشد یا دور انداخته شود. هیچ وقت به بچه ها اجازه ندهید با آن بازی کنند چون خطر خفگی دارد.
- در هوای آزاد استفاده نکنید.

۷. برای طول عمر بیشتر دستگاه:

- آن را در نور مستقیم خورشید و رطوبت بالا نگذارید. از ماشین نزدیک هیتز، اتو، لامپ هالوژن یا سایر وسایل گرما زا استفاده نکنید و آن را در این مکان ها قرار ندهید.
- فقط از صابون ها یا شوینده های خنثی برای تمیز کردن آن استفاده کنید. از بنزین، تینر و پودرهای صابون به هیچ عنوان استفاده نکنید زیرا ممکن است به بدنه و ماشین صدمه بزنند.
- همیشه در زمان تعویض یا نصب هر قطعه ای از دستور راهنما کمک بگیرید.

۸. برای تعمیر یا تنظیم:

- اگر منبع نور (دیود نور) خراب است، باید توسط مرکز خدمات مجاز تعویض گردد.
- در زمانی که خرابی رخ می دهد یا تنظیمی لازم است، اول از جدول عیب یابی در انتهای دفترچه راهنما کمک بگیرید تا خودتان آن را رفع کنید. اگر مشکل حل نشد، با مرکز خدمات مجاز تماس بگیرید.



از این ماشین فقط برای کاربرد مورد نظر که در راهنما توضیح داده شده، استفاده کنید. از ضمایم توصیه شده سازنده طبق این راهنما استفاده کنید. محتوای این راهنما و مشخصات این محصول ممکن است تغییر کند. برای اطلاعات بیشتر به وب سایت www.jantech.ir مراجعه کنید. این ماشین برای مصارف خانگی در نظر گرفته شده است.

برای کاربران در کشورهای به جز منطقه اروپا

این وسیله برای استفاده توسط افراد (از جمله کودکان) با توانایی های فیزیکی، حسی یا ذهنی کم یا افراد بی تجربه و ناآگاه در نظر گرفته نشده است، مگر اینکه نظارت یا دستورالعمل استفاده از وسیله توسط فرد مسئول برای ایمنی آنها داده شده باشد. کودکان باید نظارت شوند تا مطمئن باشید با وسیله بازی نمی کنند.

برای کاربران در کشورهای اروپایی

این وسیله می تواند توسط کودکان ۸ سال به بالا و افراد با توانایی فیزیکی، ذهنی و حسی کمتر در صورت وجود ناظر و با آگاهی از خطرات احتمالی استفاده شود. کودکان نباید با وسیله بازی کنند، تمیزکردن و نگهداری نباید توسط کودکان بدون نظارت بزرگترها انجام شود.



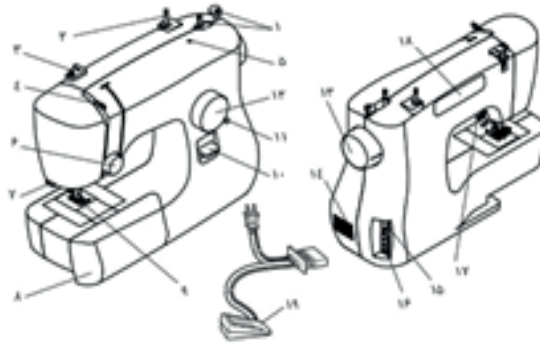

قطعات اصلی

۱. ماسوره پیچ: این قطعه نخ را دوره ماسوره می پیچد.
۲. میله قرقره: این قطعه قرقره نخ را نگه می دارد.
۳. راهنمای نخ: قطعه در زمان پیچیدن نخ دور ماسوره استفاده می شود.
۴. شیطانک: پس از عبور نخ از شیطانک جهت استحکام دوخت استفاده می شود.
۵. سوراخ میله قرقره اضافی: این قطعه قرقره دوم نخ را برای دوختن با سوزن دوم نگه می دارد.
۶. درجه کشش نخ بالا: این قطعه کشش نخ بالایی را کنترل می کند.
۷. قیچی نخ: نخ اضافی قبل یا پس از دوخت با آن بریده می شود.
۸. قاب کنشویی جهت قراردادن ابزار چرخ خیاطی
۹. پایه دوخت
۱۰. اهرم دوخت معکوس (سر قائمی): این اهرم را فشار دهید تا در جهت عکس بدوزد.
۱۱. پیچ تنظیم ریز جادگمه
۱۲. شاخص مدل: درجه را به هر طرف بچرخانید تا مدل دوختی که می خواهید انتخاب کنید.
۱۳. تویی: برای بالابردن و پایین آوردن دستی سوزن استفاده می شود.
۱۴. دریچه هوا: دریچه هوا اجازه چرخش هوا دور موتور را می دهد
۱۵. کلید چراغ دوخت و برق اصلی: شما می توانید کلید چراغ دوخت و برق اصلی را خاموش و روشن کنید.
۱۶. سوکت/جک کنترل کننده پدال: دوشاخه کنترل کننده پدال را به برق بزنید و ماشین را به منبع برق وصل کنید.
۱۷. اهرم پایه بالا بر: برای بالابردن و پایین آوردن پایه دوخت استفاده می شود.
۱۸. دسته: در زمان جا به جایی، آن را با دسته حمل کنید.
۱۹. کنترل کننده پا(پدال): شما می توانید از این وسیله برای کنترل سرعت دوخت و شروع و توقف دوخت استفاده کنید.



قاب کشویی را به
چپ بکشید تا باز شود.

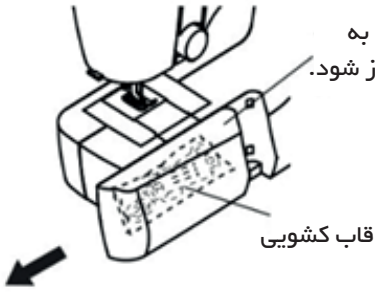

اتصال قاب کشویی لوازم جانبی

ضمایم می توانند در یک محفظه داخل
قاب کشویی صاف نگه داری شوند.

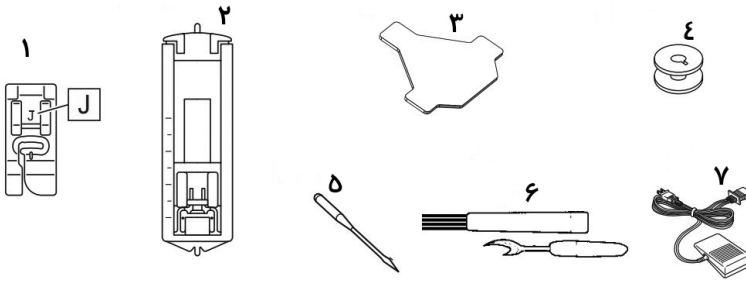

شماره	نام قطعه
۱	پایه ساده دوزی و زیگزاگ
۲	پایه جا دکمه
۳	آچار سوزن و سفحه
۴	ماسوره (یکی روی ماشین) پلاستیکی
۵	سوزن ها (۱۴ / ۹۰) HA
۶	بشکاف و برس تنظیف
۷	کنترل کننده سرعت (پدال)

توجه: !

- این قطعات بسته به مدل ماشین فرق می کنند.
- کد قطعه پدال بسته به هر کشور یا منطقه متفاوت است. با فروشنده یا نمایندگی خدمات تماس بگیرید.



استفاده از چرخ خیاطی هشدار

- فقط از برق خانگی استفاده کنید. استفاده از منابع برق دیگر سبب آتش سوزی، شوک الکتریکی یا آسیب به ماشین و فرد می شود.
- مطمئن شوید دوشاخه ها کامل وارد پریز شده و جک وارد ماشین شده است. در غیر این صورت، شوک الکتریکی ایجاد می شود.
- دوشاخه را وارد پریز برق شل نکنید.
- برق اصلی را قطع کنید (کلید چرخ را در وضعیت 0 قرار دهید) و دوشاخه را در موقعیت های زیر بیرون بیاورید:
 - الف. وقتی دور از ماشین هستید.
 - ب. بعد از استفاده از ماشین.
 - ج. وقتی برق در زمان استفاده قطع می شود.
 - د. وقتی چرخ خیاطی به دلیل اتصال بد یا قطعی، درست کار نمی کند.
 - هـ. در طوفان های الکتریکی

احتیاط

- فقط از کابل برق همراه این ماشین استفاده کنید.
- از سیم های سیار یا آداپتورهای چندپریزی که وسایل دیگری هم به آنها وصل است استفاده نکنید. حریق یا شوک الکتریکی ممکن است ایجاد شود.
- با دست خیس به دوشاخه دست نزنید. ممکن است شوک الکتریکی ایجاد شود.
- در زمان بیرون آوردن دوشاخه ماشین، همیشه اول برق اصلی را قطع کنید. کلید چرخ را در حالت «0» قرار دهید. همیشه پریز را نگه دارید و دوشاخه را بیرون بیاورید. کشیدن سیم ممکن است به آن آسیب بزند یا سبب شوک الکتریکی شود.
- سیم برق را نبرید، تغییر یا خمیده، پیچیده یا دسته نکنید. وسایل سنگین روی سیم نگذارید. آنرا گرم نکنید. این موارد ممکن است به سیم صدمه بزند و سبب حریق یا شوک الکتریکی شود. اگر سیم یا دوشاخه آسیب دیده، آن را به مرکز خدمات ببرید تا تعمیر شود.
- اگر دستگاه برای مدت طولانی استفاده نمی شود، آن را از پریز بکشید.

نوعه

- اکثر در زمان کار کردن با ماشین قطعی برق اتفاق می افتد. برق اصلی را خاموش کنید و سیم برق را از پریز بکشید. در زمان راه اندازی مجدد، از مراحل لازم برای کارکرد درست دستگاه پیروی کنید.
- (تایم برای آمریکا)
- این وسیله یک دو شاخه قطعی ندادنی می باشد. هرگز از دوشاخه برای قطعی شدن شوک الکتریکی استفاده ندهید. در یک پریز فقط یک طرفه نصب کنید. هرگز دوشاخه تک شاخه را پریز نصب نکنید. آن را به سیم کشید. اگر هنوز نصب یا کشیدن برقی معطل می ماند، به نمایندگی تماس بگیرید. به هیچ وجه دوشاخه را زنجیر نماند.

احتیاط

- دوشاخه قطعی ندهای آسان و کند و فشار روی بدنی جمع شود. این کار می تواند به سیم برق شما آسیب بزند.

دو شاخه های اتصال

کلیه چرخ دوخت و برقی اصلی

کلید برقی را به نشانه "A" بگذارید تا برق اصلی روشن شود. به نشان "0" فشار دهید تا خاموش شود.

بهدار

آرام تر بر بگذارید

بهدار را به پایین فشار دهید تا دوشاخه شروع شود. پاهای آن را بردارید تا دوشاخه متوقف شود.

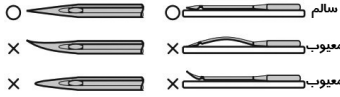
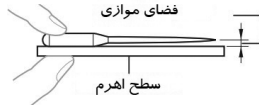

تعویض سوزن

احتیاط

- همیشه قبل از تعویض سوزن دو شاخه دستگاه را از پریز برق بکشید. در غیر این صورت، اگر پدال ناگهان فشرده شود و ماشین شروع به دوختن کند، ممکن است آسیب ببیند.
- فقط از سوزن های مخصوص چرخ خیاطی خانگی استفاده کنید. سوزن های دیگر ممکن است خمیده یا شکسته شوند و به دستگاه آسیب بزنند.
- هیچ وقت با سوزن خمیده ندوزید. یک سوزن خمیده راحت می شکند و آسیب می زند.

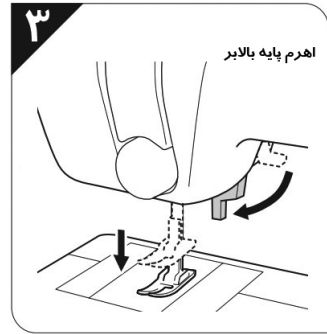
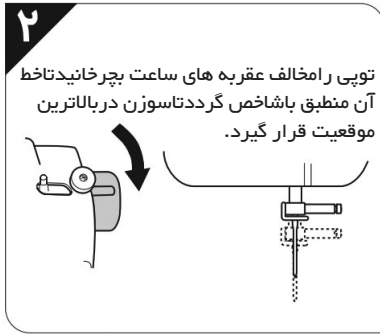
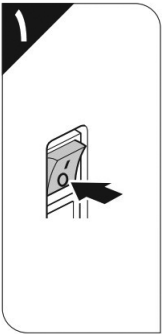

۴

⚠ هشدار

• همیشه قبل از عوض کردن سوزن، دستگاه را از برق بکشید. در غیر این صورت، اگر پدال ناگهان فشرده شود و ماشین شروع به دوختن کند، ممکن است آسیب برند

🕒 توجه

• در زمان شل کردن یا سفت کردن پیچ گیره سوزن، نیروی زیادی اعمال نکنید.

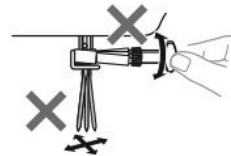
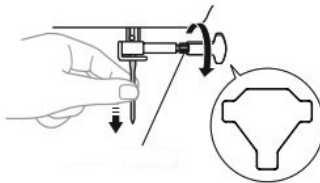

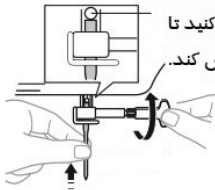

طرف صاف سوزن را پشت ماشین بگذارید، سوزن را وارد کنید تا این استاپر را لمس کند.

پیچ گیره سوزن را سفت کنید.

سوزن دوتایی را اینگونه وصل کنید.

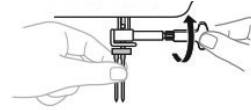

⚠ احتیاط

مطمئن شوید سوزن را تا جایی که استاپر را لمس می کند وارد کرده اید و پیچ گیره سوزن را با یک آچار سوزن و صفحه سفت کنید، در غیر این صورت سوزن ممکن است بشکند یا ماشین آسیب ببیند.

کشش نخ

کشیده شدن نخ روی کیفیت کوک های شما تاثیر می گذارد. شما باید آن را در زمان تعویض پارچه تنظیم کنید. ما توصیه می کنیم قبل از شروع دوخت یک نمونه تست روی یک پارچه کار کنید.

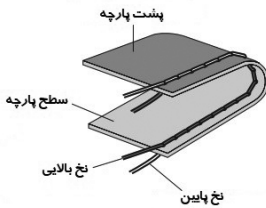

کشیده شدن درست

کشیده شدن درست مهم است چون کشیده شدن خیلی کم یا خیلی زیاد درزهای دوخت را ضعیف می کند یا باعث جمع شدن پارچه می شود. کشش بالایی خیلی سفت است. حلقه هایی روی سطح پارچه دیده می شود.

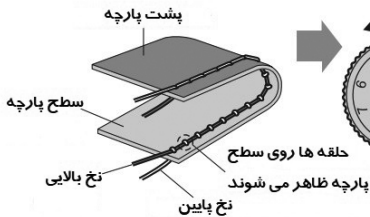

⚠ نکته

• اگر نخ ماسوره غلط پیچیده شده باشد، نخ بالایی ممکن است خیلی سفت باشد. در این حالت، به «نخ کردن پایینی ۱» در صفحه ۱۳ مراجعه کنید تا نخ ماسوره را باز کنید. راه حل: با چرخاندن درجه کنترل کشش بالای روی عدد کمتر، کشش را کم کنید.

کشش بالایی خیلی شل است حلقه هایی روی سطح پارچه دیده می شود.

⚠ نکته

• اگر نخ ماسوره غلط پیچیده شده باشد، نخ بالایی ممکن است خیلی شل باشد. در این حالت، به «نخ کردن پایینی ۱» در صفحه ۱۳ مراجعه کنید تا نخ ماسوره را باز کنید. راه حل: با چرخاندن درجه کنترل کشش بالای روی عدد بیشتر، کشش را زیاد کنید.



متصل کردن نگهدارنده پایه فشار دهنده توجه:

قبل از انجام عملیات ذیل: دکمه روشن/خاموش را در وضعیت خاموش ("O") قرار دهید.

سوزن را تا بالاترین حد خود بالا ببرید و اهرم پایه فشاردهنده را نیز بالا ببرید. نگهدارنده پایه فشاردهنده (b) را به میله اتصال پایه فشاردهنده (a) متصل کنید (1)

اتصال پایه فشار دهنده:

نگهدارنده پایه فشار دهنده را پائین بیاورید (b) تا اینکه شیار مخصوص (c) آن دقیقاً بالای پین (d) قرار گیرد. (2)

سپس نگهدارنده پایه فشاردهنده (b) را پائین بیاورید تا پایه فشاردهنده (f) بطور اتوماتیک در جای خود محکم شود.

برداشتن پایه فشار دهنده:

پایه فشاردهنده را بالا بیاورید.

پایه فشاردهنده را از اهرم بالا برنده (e) که در پشت نگهدارنده پایه فشار دهنده قرار دارد؛ جدا کنید. (3)

اتصال راهنمای دوخت درز:

راهنمای دوخت درز (g) را همانگونه که در شکل مشاهده می کنید در شیار مخصوص قرار دهید. فاصله مورد نیاز برای حاشیه؛ پبلی و غیره را تنظیم کنید. (4)

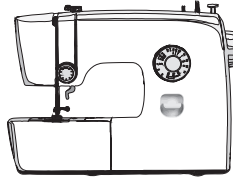
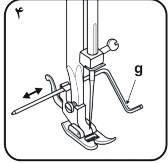
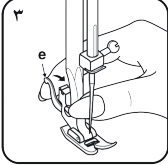
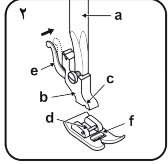
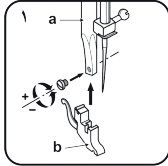

دوختن معکوس

- برای دوخت معکوس، اهرم دوخت را تا انتها رو به پایین فشار دهید و آن را در حالت پایین نگه دارید و در عین حال به آرامی پدال را فشار دهید.
- برای دوخت رو به جلو، اهرم دوخت معکوس را آزاد کنید. بعد ماشین رو به جلو می دوزد.
- طول کوک های معکوس در ۲ میلی متر ثابت است.

دوخت آزمایشی

از یک تکه پارچه و نخ که شبیه آنهایی است که شما استفاده می کنید استفاده کنید و کشش نخ و طول و عرض کوک را کنترل کنید.

عوض کردن جهت دوخت

در حالی که سوزن در پارچه است ماشین را در جایی که می خواهید جهت دوخت را عوض کنید متوقف کنید و بعد اهرم پایه بالابر را بالا ببرید. با استفاده از سوزن، پارچه را بچرخانید و بعد به دوختن ادامه دهید.

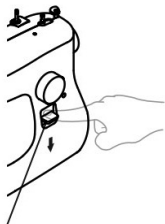

اهرم دوخت سر قانمی





دوختن پارچه های ضخیم

اگر پارچه به سادگی زیر پایه دوخت قرار نمی گیرد، دسته آن را بالاتر بیاورید تا پایه به بالاترین حد خود برسد.

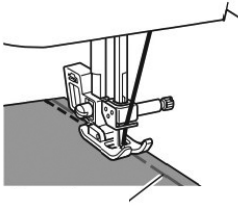

⚠ احتیاط

اگر پارچه بیشتر از ۶ میلی متر باشد، یا پارچه با نیروی خیلی زیاد کشیده می شود سوزن ممکن است خم یا شکسته شود.

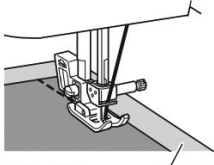

دوختن پارچه های نازک

در زمان دوختن پارچه های نازک، کوک زدن ممکن است ناصاف شود یا پارچه درست حرکت نکند. اگر این اتفاق افتاد، برگه نازک یا تثبیت کننده یا (کاغذ نازک) مناسب زیر پارچه بگذارید و آن را با هم به پارچه بدوزید. وقتی دوخت تمام شد، برگه اضافه را پاره کنید.

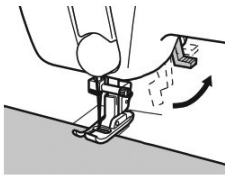

دوختن پارچه های استرچ

اول، تکه های پارچه را به هم کوک بزنید و بعد بدون کشیدن پارچه بدوزید.

۱



قاب کشویی را به چپ بکشید تا آزاد شود.

نکته ✓

● وقتی با دوخت بدون بازو تمام می کنید، اتصال قاب کشویی را در جهت اصلی نصب کنید

۲

قطعه ای که شما می خواهید روی بازو بدوزید، بلغزانید و بعد از بالا بدوزید. - حلقه آستین یا -





نخ کردن پایینی

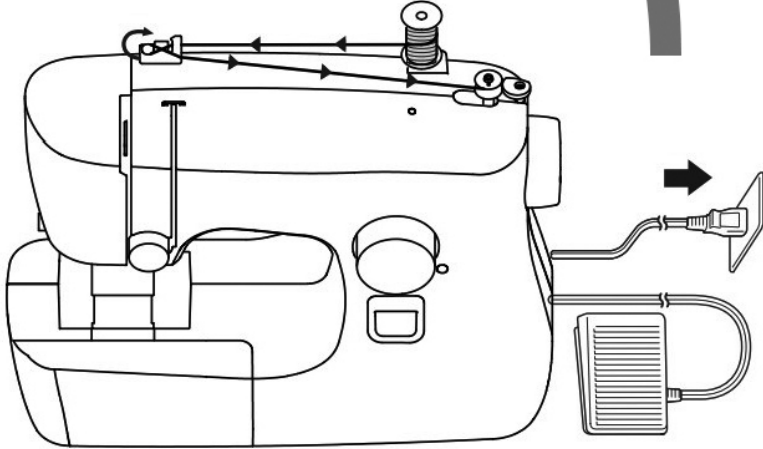

⚠ احتیاط

مطمئن شوید از ماسوره درست

استفاده می کنید، اندازه واقعی

11.5mm
7/16"



Actual Size

اندازه استاندارد مناسب چرخ

⚠ احتیاط

ماسوره را درست بپیچید، یا کشش نخ ممکن

است شل شود و سوزن بشکند.



۱

میله قرقره را کامل بیرون بیاورید.

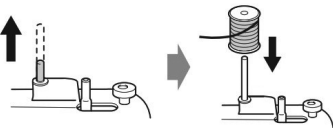

⚠ احتیاط

اگر قرقره درست تنظیم نباشد، نخ ممکن

است گیر کند و سوزن بشکند.

۲

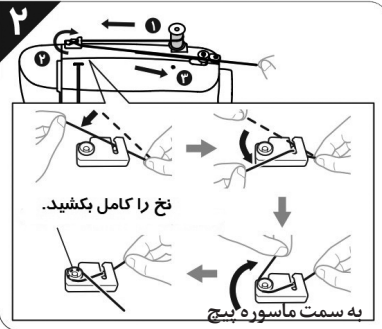

نخ را کامل بکشید.

به سمت ماسوره بپوش



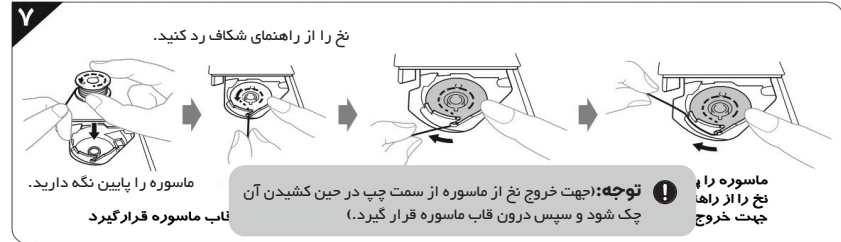
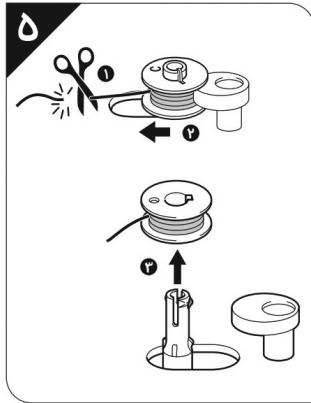
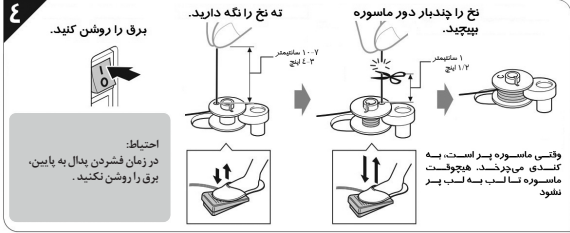
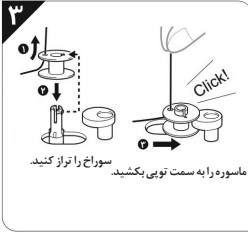

توجه: در هنگام جازدن ماسوره حتما نخ ماسوره از سمت چپ آن (مطابق شکل ۵) باشد.
پس از قرار دادن ماسوره در جای خودش بایک انگشت روی ماسوره را بگیرد و بادیست دیگر نخ ماسوره را در شیار ماکو (مطابق عکس ۷) قرار دهد و به آرامی بکشد باید نخ (خیلی کم) سفت بیرون بیاید.





نخ کردن بالایی

۲

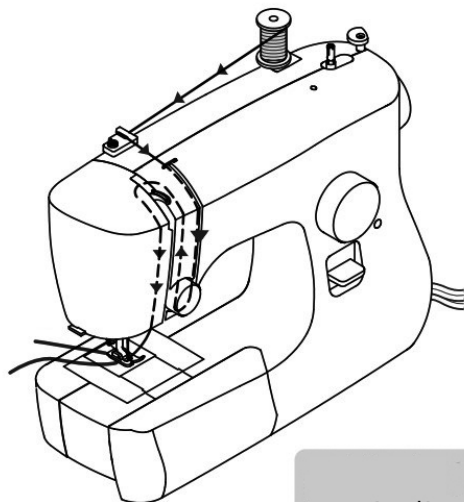

⚠ احتیاط

اگر نخ کردن بالایی درست نباشد، نخ پیچیده می‌شود یا سوزن خمیده یا شکسته می‌شود



۳

میله قرقره را کامل بیرون بیاورید
جهت باز شدن نخ مهم است

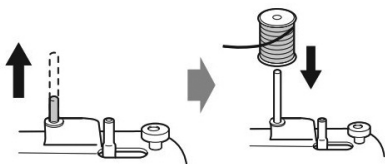

⚠ احتیاط

اگر قرقره درست تنظیم نباشد، نخ
ممکن است گیر کند و سوزن بشکند.

۴

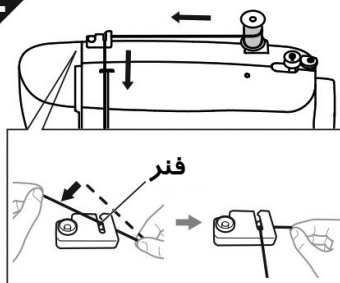

مطمئن شوید نخ در شیار نخ قرار گیرد.

۵

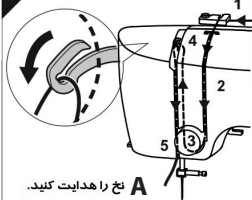

نخ را هدایت کنید. A

۶

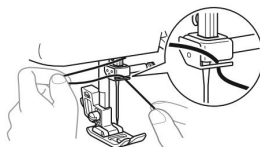

نخ را پشت راهنمای بالای سوزن هدایت کنید.

۷

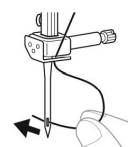

سوزن را از جلو به پشت نخ
کند.

۸

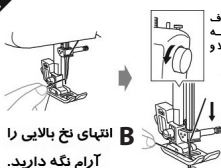

B انتهای نخ بالایی را
آرام نگه دارید.

نوبتی را به سمت خود و خلاف
عقربه‌های ساعت یا درست به
آرامی بچرخانید تا سوزن بالا و
پایین برود.

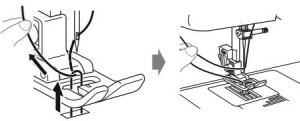

نخ بالایی را بکشید تا نخ
پایینی کشیده شود.

۹

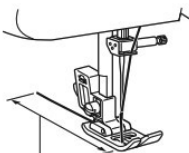

۵ سانتیمتر
۲ اینچ

A- حتما اهرم پایه بالابر بالا باشد.
B- حتما اهرم پایه بالابر پایین بیاورید.

نخ بالا و پایین باید حدود ۵ سانتیمتر (۲ اینچ) باشد.



دوختن را شروع کنید

کوک مستقیم

۳

⚠ احتیاط:

- برای اجتناب از آسیب، در زمان استفاده از ماشین، سوزن را به دقت ببینید. دستانتان را از قطعات متحرک دور نگه دارید.
- در زمان دوختن، پارچه را نکشید، در غیر این صورت سوزن ممکن است آسیب ببیند و شما صدمه ببینید.
- از سوزن شکسته یا خمیده استفاده نکنید، در غیر این صورت آسیب می بینید.
- دقت کنید سوزن به پین های نخ کوک یا سایر اشیاء در زمان دوختن برخورد نکند. سوزن ممکن است بشکند یا شما آسیب ببینید.
- همیشه از پایه دوخت درست استفاده کنید. اگر از پایه دوخت غلط استفاده کنید، سوزن به پایه دوخت می خورد و خمیده یا شکسته می شود و ممکن است صدمه ببینید.
- وقتی تویی را با دست می چرخانید، همیشه آن را به سمت خودتان (عکس عقربه های ساعت) بچرخانید. چرخاندن به سمت دیگر ممکن است باعث شود نخ بیچد و به سوزن یا پارچه آسیب بزند.
- بدون گذاشتن پارچه زیر پایه دوخت شروع به دوختن نکنید، در غیر این صورت پایه آسیب می بیند.

۱



روشن کنید

⚠ احتیاط

در زمان فشار دادن پدال به پایین برق را روشن نکنید قبل از فشردن پایه کلید "O" و "I" را در حالت "I" قرار دهید.

➔



تویی مطابق خط شاخص منطبق باشد تا سوزن بالا قرار گرفته باشد

۲

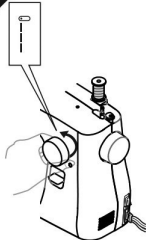

یک مدل دوخت انتخاب کنید

۳

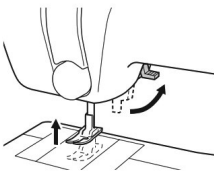

۴

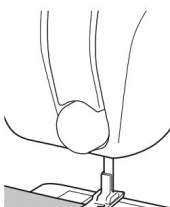

۵



سوزن را در نقطه شروع بگذارید.



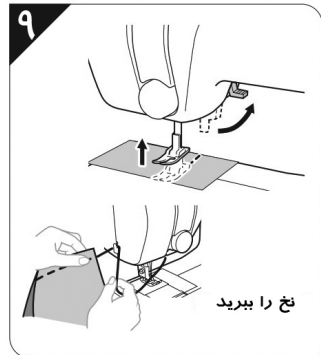
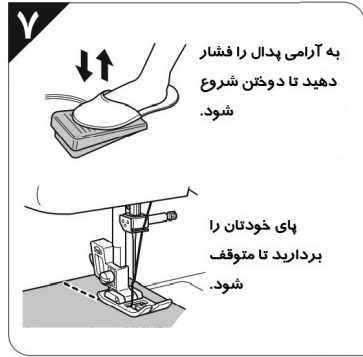
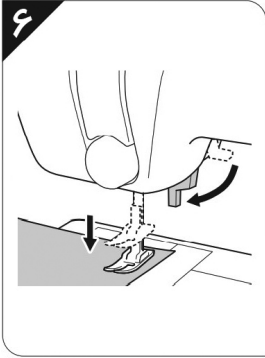

دوختن جا دکمه و دکمه‌ها

⚠ احتیاط:

همیشه قبل از عوض کردن پایه دوخت، ماشین را خاموش کنید. در غیر این صورت، اگر پدال ناگهان فشرده شود و ماشین شروع به دوختن کند، آسیب می بینید.

۱. آماده کردن

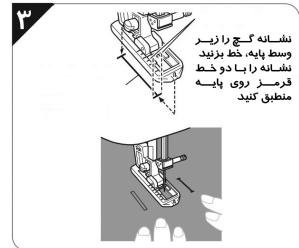
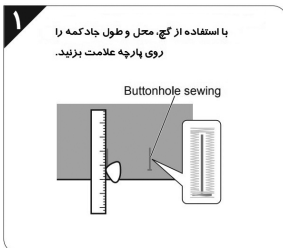

۲. درست کردن جادگمه

مرحله	بخش دوخته شده	الگو
مرحله ۱ (روی میله جلویی)		
<p>۱. شاخص مدل را روی «a» تنظیم کنید. ۲. پایه را پایین بیاورید و ۵ تا ۶ کوک بدوزید. وقتی سوزن در سمت چپ کوک ها است ماشین را متوقف کنید و بعد با چرخاندن توپی خلاف عقربه ساعت سوزن را از پارچه بالا بیاورید.</p>		
مرحله ۲ (سمت چپ)		
<p>۱. شاخص مدل را روی «b» تنظیم کنید. ۲. طول خط گچ را بدوزید. وقتی سوزن سمت چپ کوک است، ماشین را متوقف کنید و بعد با چرخاندن توپی خلاف عقربه ساعت سوزن را بالا بیاورید.</p>		
مرحله ۳ (برگشت سمت میله)		
<p>۱. شاخص مدل را روی «C» تنظیم کنید. ۲. ۵ تا ۶ کوک بدوزید. وقتی سوزن در سمت راست کوک است، ماشین را متوقف کنید و بعد با چرخاندن توپی خلاف عقربه ساعت سوزن را بالا بیاورید.</p>		
مرحله ۴ (سمت راست)		
<p>۱. شاخص مدل را روی «d» تنظیم کنید. ۲. سمت راست را بدوزید تا سوزن به کوک های دوخته شده در مرحله برسد.</p>		

۳. محکم کردن کوک زدن و برش در جادگمه

- برای محکم کردن کوک، پارچه را ۹۰ درجه عکس عقربه های ساعت بچرخانید و تا انتهای سمت میله جلویی جادگمه کوک مستقیم بدوزید .
- پارچه را از ماشین بیرون بیاورید. ما توصیه می کنیم شما پین ها را در هر دو انتهای جادگمه بگذارید تا مانع بریده شدن کوک ها شوید.
- یک دهانه در وسط جادگمه با وسیله بشکاف ببرید. دقت کنید تا کوک ها و نخ را نبرید.

⚠ احتیاط: در زمان استفاده از بشکاف برای بازکردن درز جادگمه، دست یا انگشتتان را در مسیر بشکاف نگذارید. بشکاف ممکن است بلغزد و آسیب ببینید.



تنظیم جادگمه ها

بعد از دوختن سمت چپ جادگمه، سمت راست را بدوزید و دوخت را مشاهده کنید. اگر سمت چپ در مقایسه با سمت راست خیلی باز یا بسته باشد، پیچ تنظیم جادگمه را تنظیم کنید. این تنظیم تضمین می کند دو طرف جادگمه یکی است. پیچ تنظیم جادگمه را با پیچ گوشتی بزرگ طبق شکل بچرخانید.

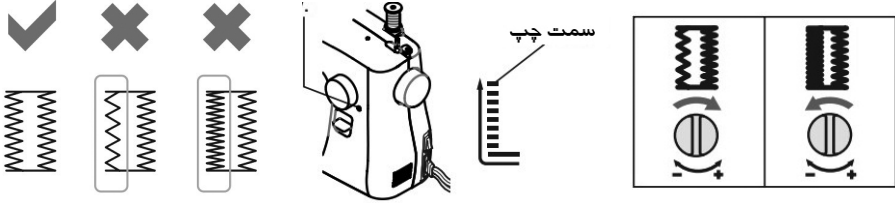

نگهداری

محدودیت ها برای روغن کاری

برای جلوگیری از آسیب به این ماشین، نباید توسط مصرف کننده روغن کاری شود. این دستگاه با مقدار لازم روغن که سبب اطمینان از عملکرد صحیح می شود، ساخته شده است که روغن کاری متناوب را غیر ضروری می سازد. اگر مشکل رخ دهد، مانند چرخیدن سخت توپی یا یک صدای غیرعادی، بلافاصله استفاده از دستگاه را متوقف کنید و با مرکز خدمات مجاز و یا نزدیک ترین نمایندگی تماس بگیرید.

هشدار برای نگه داری ماشین

ماشین را در هیچ یک از محل های زیر نگذارید، در غیر این صورت آسیب به ماشین ممکن است سبب زنگ زدگی یا فرسودگی شود.

- در معرض دماهای بسیار بالا
- در معرض دماهای بسیار پایین
- در معرض تغییرات دمایی شدید
- در معرض رطوبت یا بخار بالا
- نزدیک شعله، دستگاه تهویه مطبوع یا گرمکن
- بیرون یا در معرض نور خورشید یا مستقیم
- در معرض محیط های روغنی یا بسیار گرد و خاکی

توجه: برای افزایش طول عمر این ماشین، مرتب آن را روشن کنید و از آن استفاده کنید.

نگهداری ماشین برای مدت زمان طولانی بدون استفاده از آن ممکن است راندمان آن را کاهش دهد.



تعمیر کردن

هشدار: مطمئن شوید قبل از تمیز کردن آن را از پریز بیرون آورده اید، در غیر این صورت ممکن است خطر شوک الکتریکی ایجاد شود.

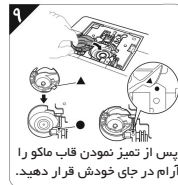
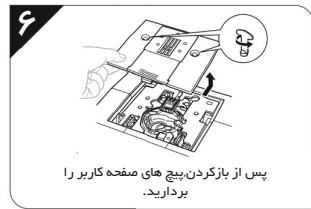
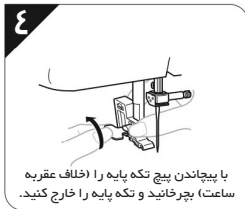
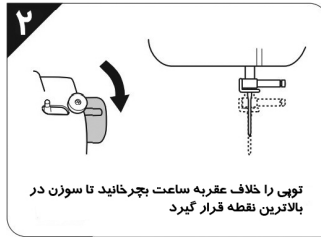

⚠ احتیاط

- هرگز از یک ماسوره ترک خورده استفاده نکنید؛ در غیر این صورت نخ بالایی ممکن است کشیده یا جمع شود، سوزن ممکن است بشکند یا هنگام دوشن مشکل ایجاد کند.
- برای یک ماسوره جدید، با نزدیک ترین نمایندگی مجاز تماس بگیرید.
- مطمئن شوید قاب ماسوره درست است در غیر این صورت سوزن می شکند.





یادداشت :



▶ Professional Sewing Machine

HARD COVER SATIN STITCHES NEEDLE THREADER FREE ARM

